



Dobry design broni się sam!

Osprzęt elektroinstalacyjny
Systemy sterowania budynkami



:hager | **B.**
Berker



Łączniki
od strony 6

Świat produktów Berker

Odkryj bogactwo asortymentu marki Berker.
Poznaj ciekawostki dotyczące łączników
i systemów sterowania budynkami.

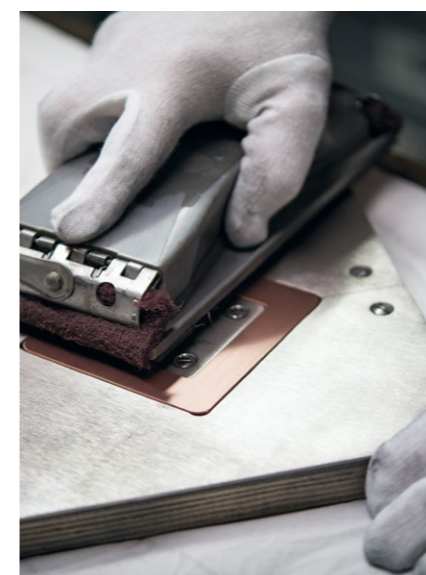

Manufaktura
od strony 46



System KNX
od strony 54



Technologia
od strony 72



**Systemy prowadzenia
instalacji**
od strony 82

Więcej przestrzeni na indywidualność.

Każdy dom jest inny. Tak, jak inne jest każde biuro i każdy budynek. Ta „inność” wynika z różnych rozwiązań architektonicznych, wyposażenia wnętrz i dostosowania ich do konkretnych potrzeb użytkowników. Zależy od osobowości człowieka i indywidualnego poczucia piękna, komfortu i funkcjonalności budynku.

Prezentowane w tym wydawnictwie rozwiązania zostały opracowane właśnie pod tym kątem. Na następnych stronach znajdziecie Państwo nasze klasyczne, wielokrotnie nagradzane już łączniki i nowe produkty. Znajdziecie również rozwiązania przeznaczone do inteligentnych domów. Systemy przyszłości, które są dostępne już dziś. W skrócie: wiele nowych inspiracji opracowanych w taki sposób, abyście mogli Państwo urzeczywistnić swoje pomysły, bez kompromisów.

Design. Klasyczny, nowoczesny, współczesny – w przypadku produktów marki Berker zawsze doskonały.

Indywidualizm. Produkty marki Berker mają rozmaite kształty. Dzięki temu można je dopasować do każdego wnętrza.

Jakość. Materiały, proces produkcji, obsługa klienta i serwis cechuje najwyższą jakość.

Połączenie. Łączniki i systemy marki Berker są kompatybilne z najnowszymi technologiami, oraz gotowe na nadchodzącą przyszłość.

Doświadczenie. Pierwszy łącznik marki Berker został wyprodukowany w 1919 roku. Od tego momentu marka Berker zachwycała, zdobiła i wyznaczała nowe trendy w aranżacji wnętrz. Tak jest i dzisiaj. Designerskie ramki wykonane z niebanalnych materiałów kryją w sobie najnowszą technologię, łączą pasję tworzenia z ponad stuletnią tradycją marki.

Odkryj nowe możliwości: łączniki marki Berker

Oferta marki Berker obejmuje 15 różnorodnych serii. Wśród nich znajdują się zarówno klasyczne, jak i nowoczesne wzory. Dostępne serie to też szeroki wybór materiałów: od tworzywa, przez szkło i metale, po wyszukane materiały naturalne. Tak szeroka oferta pozwala na idealne dostosowanie nawet najmniejszych detali.



Berker R.1
Strony 8–9



Berker R.3
Strony 10–11



Berker R.8
Strony 12–13



**Berker
Serie R.classic**
Strony 14–15



Berker Serie 1930
Strony 16–17



**Berker Serie 1930
z porcelany
Rosenthal**
Strony 18–19



Berker Serie Glas
Strony 20–21



Berker K.1
Strony 22–23



Berker K.5
Strony 24–25



Berker Q.1
Strony 26–27



Berker Q.3
Strony 28–29



Berker Q.7
Strony 30–31



Berker B.3
Strony 32–33



Berker B.7
Strony 34–35



Berker B.Kwadrat
Strony 36–37



Berker W.1
Strony 38–39



**Łączniki obrotowe
z podświetleniem**
Strony 40–41



**Berker Q.7
Ramki z podświetle-
niem LED**
Strony 42–43



Berker Integro Flow
Strony 44–45

Manufaktura
Strony 46–47

Berker R.1

Okrąg kryje w sobie wiele tajemnic. Hipnotyzuje, sprawia wrażenie doskonałości. Dlatego klawisz serii Berker R.1 jest jednocześnie nieskazitelny i elegancki oraz intensywny i przyciągający uwagę.



Standard
one.platform
jeden.mechanizm możliwości

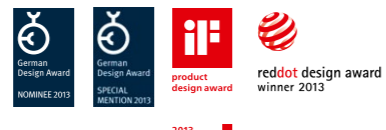

Łączniki z serii R.1 można dostosować do każdego projektu architektonicznego. Ramki wykonane są z czarnego i białego **szkła**, **aluminium**, **stali nierdzewnej**, **łupka**, **betonu**, **dębu**, **skóry**, czarnego i białego **tworzywa** oraz czerwonego i pomarańczowego **akrylu**. Natomiast klawisze i inne elementy centralne wykonane są z czarnego i białego **tworzywa**.

IP44

Ramki: od 1 do 5-krotnej uniwersalne do konfiguracji pionowej i poziomej (z wyjątkiem łupka/betonu: od 1 do 3-krotnej)

Wymiary zewnętrzne ramki 1-krotnej: 81,2 x 81,2 mm





Berker R.3

Kwadratowa ramka, okrągły środek — koncepcja serii Berker R.3 jest pełna kontrastów.

To zadziwiające połączenie form czyni z tej serii prawdziwy obiekt designerski, a stabilna podstawa z tworzywa sprawia, że jest solidny i wytrzymały.



Standard
one.platform
jeden.mechanizm możliwości



2013

Ramki łączników z serii R.3 wykonane są z czarnego i białego **szkła**, czarnego i białego **tworzywa**, **aluminium** i **stali nierdzewnej**. Klawisze i inne elementy centralne są wykonane z czarnego i białego **tworzywa**.

IP44

Ramki: od 1 do 5-krotnej, uniwersalne do konfiguracji pionowej i poziomej

Wymiary zewnętrzne ramki 1-krotnej: 81,2 x 81,2 mm



Berker R.8

Trzy milimetry. To wysokość ramki nowej serii Berker R.8. Jest prawie tak cienka jak moneta o nominale 1 euro, co czyni ją jedną z najbardziej płaskich serii wzorniczych na rynku. Imponuje od pierwszej chwili swoją unikalnością, eleganckim wykończeniem i minimalistyczną formą. Ramki Berker R.8 produkowane są wyłącznie z najlepszych materiałów, a wszystkie pozostałe elementy są kompatybilne z serią Berker R.1/R.3, co zapewnia szeroką funkcjonalność.



Ramki łączników z serii R.8 wykonane są z czarnego i białego szkła, czarnego i białego tworzywa, aluminium oraz stali nierdzewnej. Klawisze oraz inne elementy centralne są wykonane z czarnego i białego tworzywa.

Ramki: od 1 do 4-krotnej

Wymiary zewnętrzne ramki 1-krotnej: 90 x 90 mm



Montaż serii R.8 wymaga użycia dedykowanych puszek podtynkowych.





Berker Serie R.classic

Łącznik przywołujący wspomnienia. Seria Berker R.classic łączy w sobie elementy stylu klasycznego i nowoczesnego. Taki efekt tworzy wykorzystując, piękny w swojej prostocie, obrotowy łącznik z czterema wysokiej jakości materiałami, z których wykonane zostały okrągłe ramki.



Ramki łączników z serii R.classic wykonane są z białego i czarnego **tworzywa**, białego i czarnego **szkła**, **aluminium** i **stali nierdzewnej**. Pokrętło i elementy centralne wykonane są z czarnego i białego **tworzywa**.

Ramki: 1-krotna łączniki, od 1 do 3- krotnych gniazda
Wymiary zewnętrzne ramki 1-krotnej: średnica 80,7 mm



Berker Serie 1930

Markę Berker oraz uczelnię Bauhaus łączy nie tylko ten sam rok założenia (1919), ale również pasja do tworzenia rozmaitych kombinacji z prostych ale doskonałych form. W serii 1930, inspirowanej stylem Bauhaus, można znaleźć ponadczasowe, klasyczne elementy, które we wnętrzu skrywają najnowszą technologię.



Ramki, łączniki obrotowe i inne elementy centralne w produktach z tej serii są wykonane z czarnego i białego tworzywa.

Ramki: od 1 do 3-krotnych / istnieje możliwość zastosowania ramek modułowych tej serii, skrajnych i środkowych, do zestawów wielokrotnych (od 2 do X- krotnych)

Wymiary zewnętrzne ramki 1-krotnej: średnica 80 mm





Berker Serie 1930



z porcelany Rosenthal

Seria Berker 1930 wykonana z porcelany Rosenthal oddaje hołd białemu złotu, kunsztowi oraz formie doskonałej. Zabiera nas, wraz z legendarnym producentem porcelany, z powrotem do świata naturalnych materiałów, do produktów najwyższej jakości.



DESIGNPREIS
2009
NOMINIERT



Designpreis
Deutschland
2010
NOMINIERT

DESIGN PLUS

Ramka i pokrętła łączników z tej serii są wykonane z czarnej i białej porcelany. Elementy centralne gniazd wykonane są z białego i czarnego tworzywa.

Ramka: 1-krotna.

Wymiary zewnętrzne ramki 1-krotnej: średnica 84,5 mm



Berker Serie Glas

Produkty z serii Berker Serie Glas pokazują, że artystyczna elegancja może iść w parze z funkcjonalnością. Ta inspirowana stylem Bauhaus seria stanowi uosobienie piękna — jest praktyczna, a jednocześnie zachwyca swoją formą.



Ramki wykonane są z przezroczystego **szkła** ze śnieżnobiłą podkładką z tworzywa. Rezygnując z użycia podkładki otrzymujemy ramkę przejmującą kolor podłoża. Obrotowy łącznik i inne elementy centralne są wykonane z czarnego i białego **tworzywa**.

Ramka: od 1 do 2-krotnych / istnieje możliwość zastosowania ramek modułowych tej serii - skrajnych i środkowych do zestawów wielokrotnych (od 2 do X - krotnych)

Wymiary zewnętrzne ramki 1-krotnej: średnica 80 mm

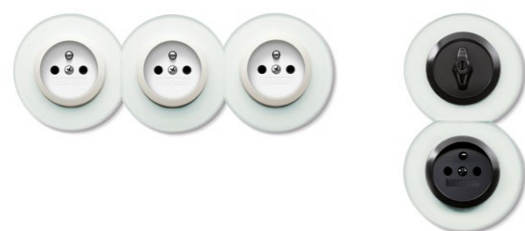



Berker K.1

Łączniki serii Berker K.1 doskonale współgrają z każdym ponadczasowym, klasycznym wnętrzem. Jednocześnie ich kształt dodaje im wyrazistości i charakteru. Elementy w ramach wielokrotnych mocowane są bezpośrednio obok siebie, bez stosowania przegrody.



Standard
one.platform
jeden.mechanizm możliwości

Ramki, klawisze i inne elementy centralne są wykonane z **tworzywa** błyszczącego białego lub matowego antracytowego.

 IP44

Ramki: od 1 do 5-krotnej w dwóch różnych konfiguracjach poziomej i pionowej
Wymiary zewnętrzne ramki 1-krotnej: 87 x 80,5 mm

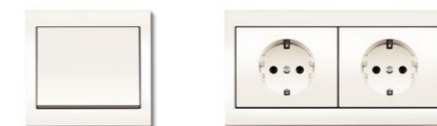

Berker K.5

Wyraźnie zarysowane krawędzie i wysoka jakość materiału to dwie cechy charakterystyczne wyjątkowych łączników Berker K.5.

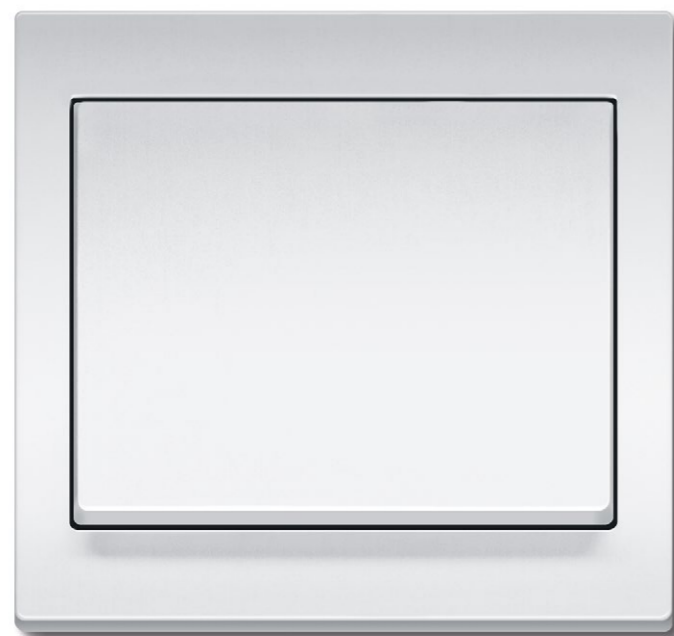

Standard
one.platform
jeden..mechanizm możliwości



DESIGN PLUS

Ramki, klawisze i inne elementy centralne są wykonane z **aluminium** (anodowanego zgodnie z normą E6/EV1) i **stali szlachetnej**.

IP44

Ramki: od 1 do 5-krotnej w dwóch różnych konfiguracjach poziomej i pionowej
Wymiary zewnętrzne ramki 1-krotnej: 87 x 80,5 mm





Berker Q.1

Łączniki Berker Q.1 wyróżniają się gładką powierzchnią z tworzywa, w dotyku przypominającego aksamit. Wyjątkowa estetyka, niewielki kąt przełączania klawisza i zaokrąglone kontury ramek powodują, że seria jest niezwykle uniwersalna.



Standard
one.platform
jeden.mechanizm możliwości



DESIGN PLUS

Ramki, klawisze i inne elementy centralne są wykonane z białego, antracytowego lub aluminiowego tworzywa imitującego aksamit.

IP44

Ramki: od 1 do 5-krotnej, uniwersalne do konfiguracji pionowej i poziomej
Wymiary zewnętrzne ramki 1-krotnej: 80,5 x 80,5 mm



Berker Q.3

Delikatna a zarazem solidna, odporna na zadrapania ramka i zdecydowane, ostre kontury sprawiają, że seria dostosowuje się do charakteru wnętrza. Co więcej, idealnie nadaje się do montażu w kanałach instalacyjnych. Wszystkie serie z rodziny Q posiadają te same elementy centralne.



Standard
One.platform
jeden.mechanizm możliwości

Ramki, klawisze i inne elementy centralne są wykonane z białego, antracytowego lub aluminiowego **tworzywa** imitującego aksamit.

IP44

Ramki: od 1 do 5-krotnej, uniwersalne do konfiguracji pionowej i poziomej
Wymiary zewnętrzne ramki 1-krotnej: 80,5 x 80,5 mm





Berker Q.7

Łączniki Berker Q.7 wyróżniają się formą, funkcjonalnością i wysoką jakością wykonania. Cechuje je również nowy poziom architektonicznej niezależności, która przejawia się w materiałach z jakich wykonane są ramki. Ich znakiem szczególnym jest przezroczysta podstawa, która sprawia, że łącznik wydaje się być zawieszony w powietrzu.



Standard
one.platform
jeden.mechanizm możliwości



Ramki łączników Berker Q.7 wykonane są z czarnego i białego **szkła**, **aluminium**, **stali szlachetnej**, **łupka**, **betonu** lub białego, antracytowego bądź aluminiowego **tworzywa** imitującego aksamit. Klawisze i inne elementy centralne są wykonane z białego, antracytowego lub aluminiowego **tworzywa** imitującego aksamit.

Ramki: od 1 do 5-krotnej, uniwersalne do konfiguracji pionowej i poziomej (z wyjątkiem łupka/betonu: od 1 do 3-krotnej)

Wymiary zewnętrzne ramki 1-krotnej: 95,2 x 95,2 mm



Berker B.3

Życie jest pełne kolorów – dokładnie tak, jak seria Berker B.3, której ramki i klawisze można dowolnie łączyć. Wszystko zależy od indywidualnych preferencji, gustu i stylu pomieszczenia.



Standard
One.platform
jeden.mechanizm możliwości



Ramki, klawisze i inne elementy centralne są wykonane z **tworzywa z połyskiem** w kolorze białym i kremowym oraz z **tworzywa matowego** w kolorze białym, aluminiowym oraz antracytowym.

Ramki: od 1 do 5-krotnej, uniwersalne do konfiguracji pionowej i poziomej
Wymiary zewnętrzne ramki 1-krotnej: 90,7 x 81,1 mm



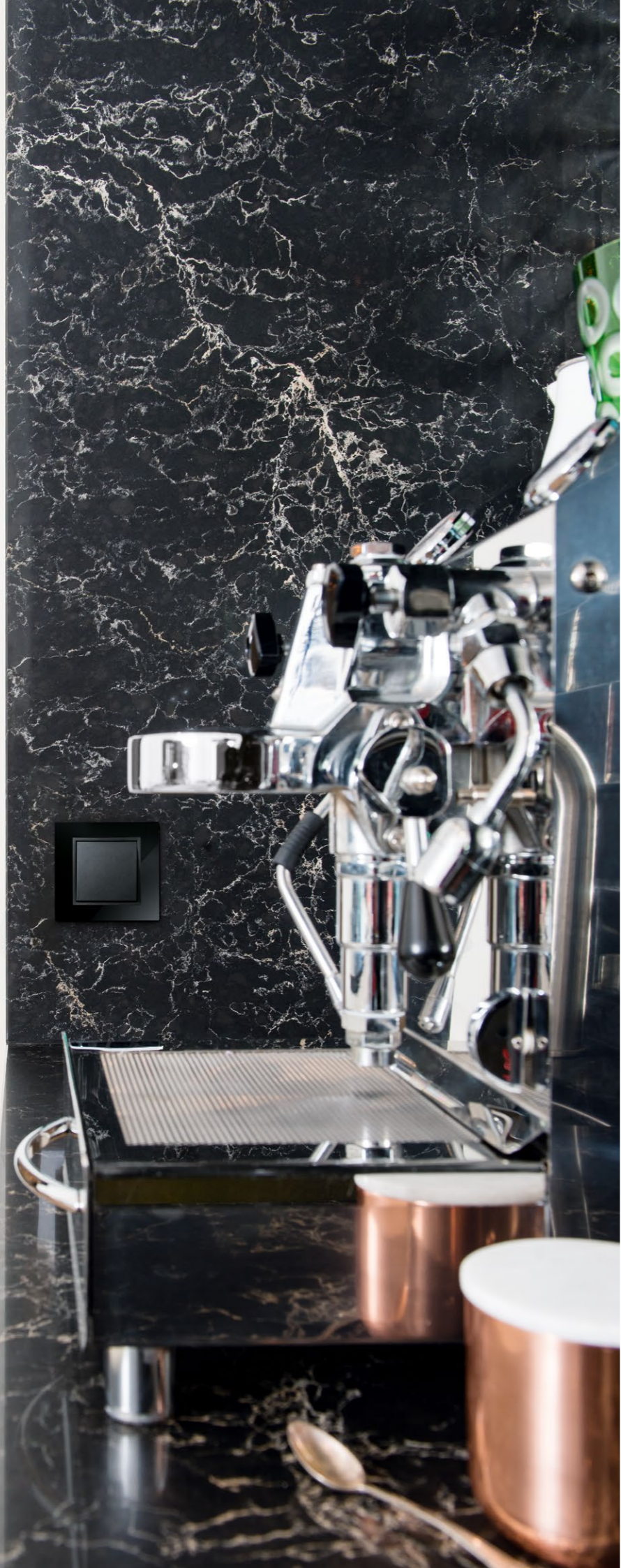

Berker B.7

Od niezwyklej subtelności po ekstrawagancję. Seria Berker B.7 oferuje imponujące możliwości dekoracyjne dzięki szerokiej gamie materiałów. Ostre kontury w połączeniu z różnymi kolorami szkła dodają pomieszczeniom szczególnej elegancji.

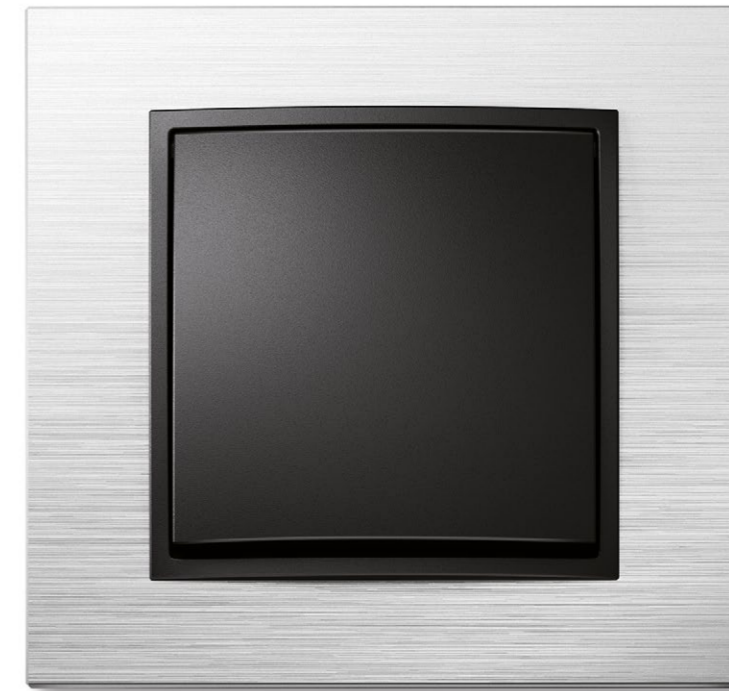

Standard
One.platform
jeden.mechanizm możliwości

Ramki łączników Berker B.7 wykonane są z białego, czarnego lub aluminiowego szkła, aluminium, stali szlachetnej lub matowego, białego, antracytowego bądź aluminiowego tworzywa. Klawisze i inne elementy centralne są wykonane z matowego tworzywa antracytowego, aluminiowego i białego lub białego tworzywa z połyskiem.

Ramki: od 1 do 5-krotnej, uniwersalne do konfiguracji pionowej i poziomej
Wymiary zewnętrzne ramki 1-krotnej: 95 x 90 mm



Berker B.Kwadrat

Zakrzywiona ramka, wyrazista forma i wysoka jakość wykonania sprawiają, że seria Berker B.Kwadrat wyznacza standardy. W krótkim czasie seria stała się niezwykle popularna zarówno w biurach, jak i w domach.

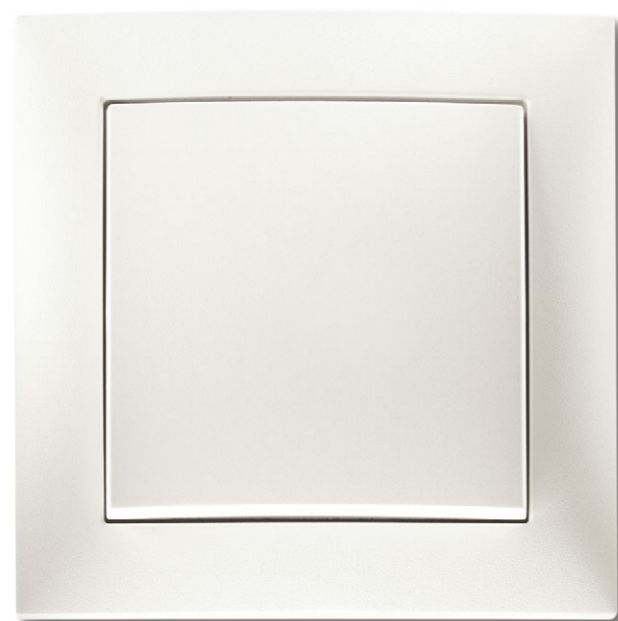

Standard
One.platform
jeden.mechanizm możliwości

Ramki, klawisze i inne elementy centralne są wykonane z **tworzywa z połyskiem** w kolorze białym i kremowym oraz z **tworzywa matowego** w kolorze białym, aluminium oraz antracytowym.

Ramki: od 1 do 5-krotnej, uniwersalne do konfiguracji pionowej i poziomej
Wymiary zewnętrzne ramki 1-krotnej: 80,5 x 80,5 mm





Berker W.1

Łączniki serii Berker W.1 są niezwykle wytrzymałe, a stopień ochrony IP55 chroni je przed wpływem czynników atmosferycznych. Opcjonalnie podświetlane ramki przykuwają wzrok oraz pomagają w orientacji w ciemnych pomieszczeniach, w ogrodach, na parkingach lub w magazynach.



Laureat nagród „Design Plus powered by light+building” oraz „German Design Award” w dziedzinie „Excellent Product Design” (kategoria „Building and Energy”).
Ramki, klawisze i inne elementy centralne są wykonane z szarego i białego tworzywa w wersji natynkowej i podtynkowej.

IP55

Ramki: od 1 do 3-krotnej - poziom / od 1 do 2-krotnej - pion

Wymiary zewnętrzne ramki 1-krotnej: 76 x 76 mm



Łączniki obrotowe z podświetleniem.

2019 to był wyjątkowy rok. Marka Berker oraz legendarna artystyczno - rzemieślnicza szkoła sztuki i projektowania „Das Bauhaus” obchodziły setną rocznicę. Z tej okazji postanowiliśmy pokazać nasze niepowtarzalne łączniki obrotowe w nowej odsłonie. Serie Berker 1930, Glass oraz R.classic otrzymały wyjątkową funkcjonalność: zintegrowane podświetlenie. To doskonałe rozwiązanie, które znajdzie zastosowanie w ekskluzywnych budynkach mieszkalnych, hotelach oraz obiektach historycznych. Dodatkową zaletą jest nowy mechanizm łączników obrotowych, zaprojektowany tak, by jeszcze bardziej ułatwić montaż.



Nowe łączniki obrotowe dostępne są z podświetleniem kontrolnym i opcjonalnie z podświetleniem orientacyjnym. Zimne białe światło orientacyjne świeci w sposób ciągły, dzięki czemu przełącznik jest dyskretnie widoczny w ciemności. Ciepłe białe światło kontrolne wskazuje czy łącznik jest włączony czy wyłączony, dzięki temu wiemy czy np. łazienka jest aktualnie zajęta. Rodzaj podświetlenia ustawia się na zintegrowanym module LED. W razie potrzeby podświetlenie orientacyjne można wyłączyć za pomocą przełącznika suwakowego na module LED.



Berker Q.7

Ramki z podświetleniem LED

Dzięki zastosowaniu przezroczystej konstrukcji, ramka wydaje się unosić na ścianie i staje się sama w sobie wyjątkowym obiektem designerskim.

Nowa ramka Berker Q.7 jest dostępna w dwóch wariantach podświetlenia - podświetlenie całego obwodu ramki diodami LED lub wyłącznie jej dolnej krawędzi oraz możliwością ustawienia jasności na poziomie 50% lub 100% intensywności. Kolor oświetlenia to przyjemna, ciepła biel (3000K). Ponadto ramka z podświetleniem dolnej krawędzi wyposażona jest w czujnik zmierzchu, który włącza podświetlenie automatycznie po zapadnięciu zmroku.

Prezentowana ramka stanowi część linii wzorniczej Berker Q.7, której przyznane zostały nagrody: Good-Design Award, New York, iF-Design-Award oraz German Design Award.

Ramki Berker Q.7 z podświetleniem LED wykonane są z czarnego i białego **szkła**, **aluminium**, **stali szlachetnej**, **łupka**, **betonu** lub białego, antracytowego bądź aluminiowego **tworzywa** imitującego aksamit. Klawisze i inne elementy centralne są wykonane z białego, antracytowego lub aluminiowego **tworzywa** imitującego aksamit.

Ramka: jednokrotna

Podświetlenie: całego obwodu lub dolnej krawędzi ramki

Wymiary zewnętrzne ramki: 95,2 x 95,2 mm

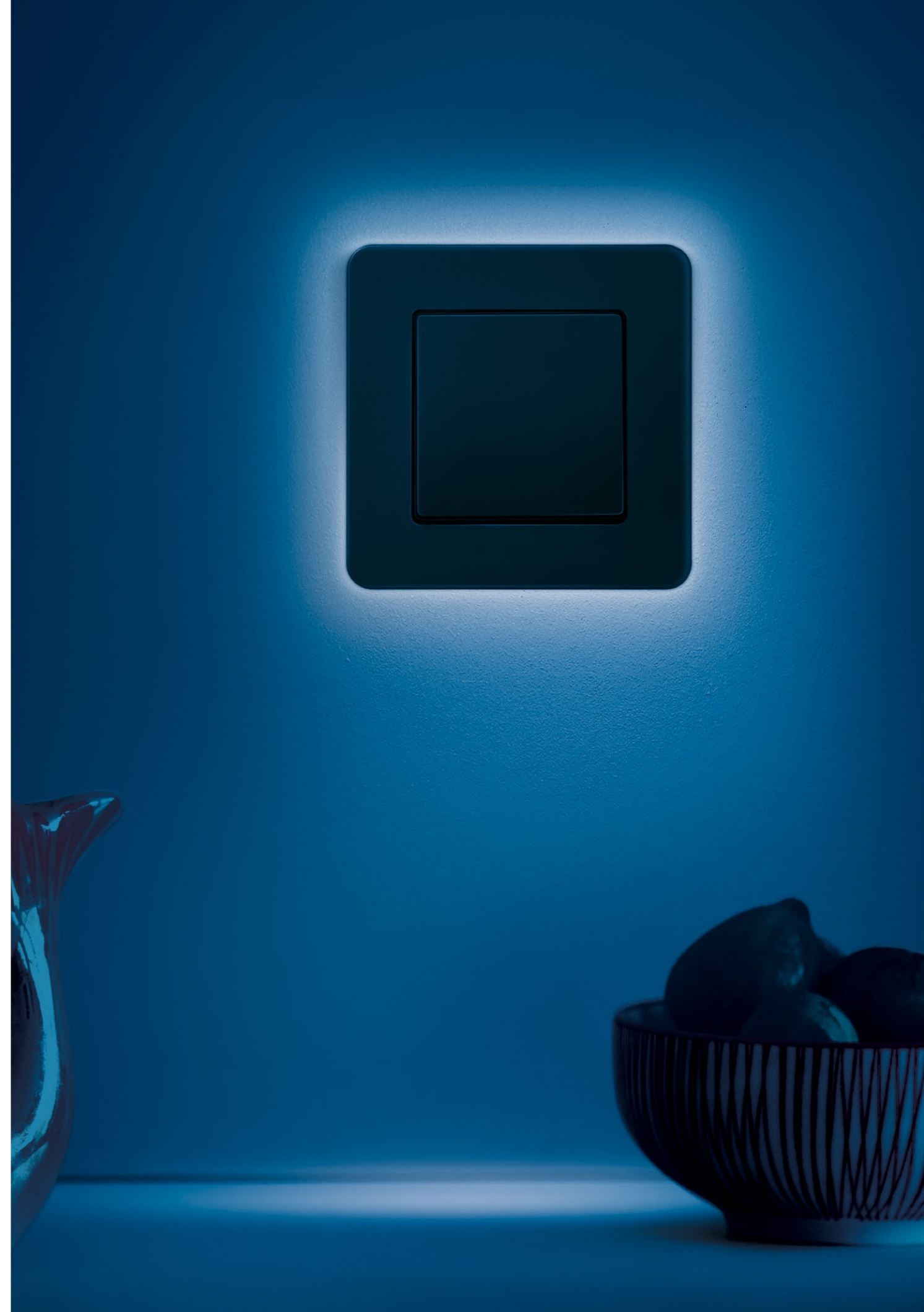

Berker Integro Flow

Seria Berker Integro Flow to osprzęt, który doskonale sprawdzi się w miejscach, gdzie potrzebne są małe, kompaktowe rozwiązania. Szeroki wybór kolorów i uniwersalny design sprawia, że serię można zastosować w wielu stylach wnętrzarskich.



Ramki łączników Berker Integro Flow są wykonane z **tworzywa** białego z połyskiem, czarnego z połyskiem, szarego z połyskiem, brązowego matowego, antracytowego matowego, **chromu matowego** lakierowanego, oraz ze **stali szlachetnej** lakierowanej.

Ramki: od 1 do 3-krotnej, uniwersalne do konfiguracji pionowej i poziomej

Wymiary zewnętrzne ramki 1-krotnej: 59,5 x 59,5 mm

Montaż: w puszkach \varnothing 45 mm



Manufaktura

Na indywidualne potrzeby: Manufaktura



Na samym końcu łańcucha dostaw czeka na Ciebie produkt doskonały - możesz być tego pewien.

Sam zaprojektuj swój łącznik Berker oraz wszystkie jego detale - spraw, aby odzwierciedlał Twoją osobowość. Manufaktura to oddzielny dział w Grupie Hager reprezentujący otwarte, nowoczesne podejście do specjalnych zamówień opartych na zindywidualizowanych potrzebach.

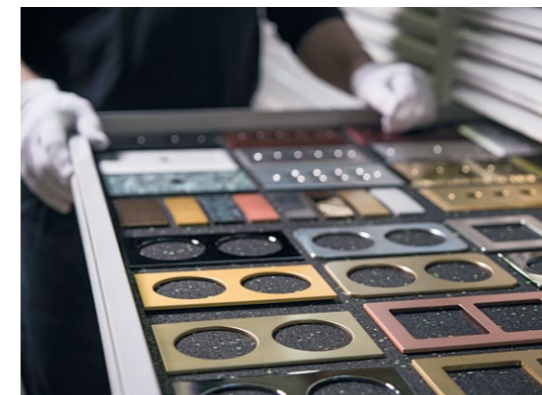
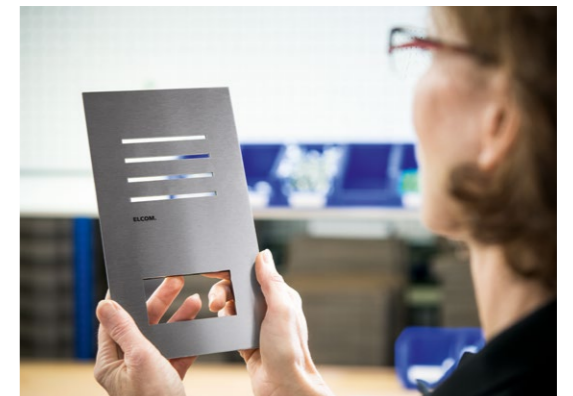

Do produkcji używamy dowolnych materiałów, barw oraz elementów wykończeniowych. Produkcja odbywa się w najwyższym standardzie i podlega rygorystycznym kontrolom.

Warunki gwarancji obowiązujące produkty wytwarzane przez dział Manufaktury są takie same, jak dla wszystkich naszych gniazd i łączników.

Omawianie, planowanie i wdrażanie nowych rozwiązań marki Berker odbywa się w tym samym miejscu. Dzięki temu mamy możliwość modyfikacji naszych seryjnych produktów i dopasowania ich idealnie do potrzeb klientów. W tym właśnie celu stworzyliśmy dla Państwa dział Manufaktury Berker.

Zaprojektuj osprzęt idealny. Do jego produkcji możemy użyć rozmaitych materiałów, odcieni, elementów dekoracyjnych oraz wykończeniowych. Na Twoją prośbę wykonamy ramki z rozmaitych tkanin, kamieni, drewna, skór lub kryształów. To żaden problem. Patynowanie lub anodowanie? Nic nie stoi na przeszkodzie. To samo dotyczy stopów złota, niklu, mosiądzu, miedzi lub palladu. Mamy za sobą mnóstwo nietypowych projektów. Na życzenie klienta wykonaliśmy nawet powierzchnię łączników z ziarenek kawy. Granica pojawia się wtedy, gdy rozwiązanie docelowe zmienia wygląd produktu tak bardzo, że zmianie ulega również jego forma i przeznaczenie.

Berker K.5

Mosiądz polerowany

Manufaktura

Elegancki, polerowany mosiądz jeszcze bardziej podkreśla wyjątkowość serii Berker K.5. Ten produkt inspirowany wpływami z lat 70 - tych wracającymi do architektury i wystroju wnętrz, to doskonały przykład gustownej manufaktury.



Ramka Berker K.5 wykonana jest z **polerowanego mosiądzu**.

Ramki: od 1 do 5-krotnej / w dwóch różnych konfiguracjach poziomej i pionowej
Wymiary zewnętrzne ramki 1-krotnej: 87 x 80,5 mm





Berker R.1

Szczotkowana miedź

Manufaktura

Miedź wyznacza trendy - urok tego niezwykłego metalu został odkryty na nowo. Stosowany jest w łazienkach, w kuchniach, w oświetleniu i meblach w salonie. Miedź coraz częściej zamawiana jest też w naszej Manufakturze. Szczotkowanej miedzi użyliśmy do produkcji ramek serii Berker R.1, które można łączyć z dowolnymi elementami centralnymi w błyszczącej bieli lub błyszczącej czerni.



Ramka łącznika wykonana jest ze **szczotkowanej miedzi**. Natomiast klawisze i inne elementy centralne wykonane są z czarnego i białego **tworzywa**.

☑ IP44

Ramki: od 1 do 5-krotnej, uniwersalne do konfiguracji poziomej i pionowej

Wymiary zewnętrzne ramki 1-krotnej: 81,2 x 81,2 mm

Standard one.platform

To system oparty na jednym mechanizmie gniazd i jednym mechanizmie łączników. Podczas zmiany aranżacji w szybki i łatwy sposób można wymienić osprzęt bez demontażu mechanizmów, które pozostają w ścianie. Zmieniają się jedynie ramki i elementy centralne. Dzięki temu instalator może w dowolnym momencie zamontować mechanizmy gniazd i łączników bez konieczności czekania na decyzję inwestora, a klient otrzymuje swobodę dokonania wyboru serii i koloru dopiero na etapie aranżacji wnętrza. One.platform to wygoda i oszczędność dla każdego klienta.

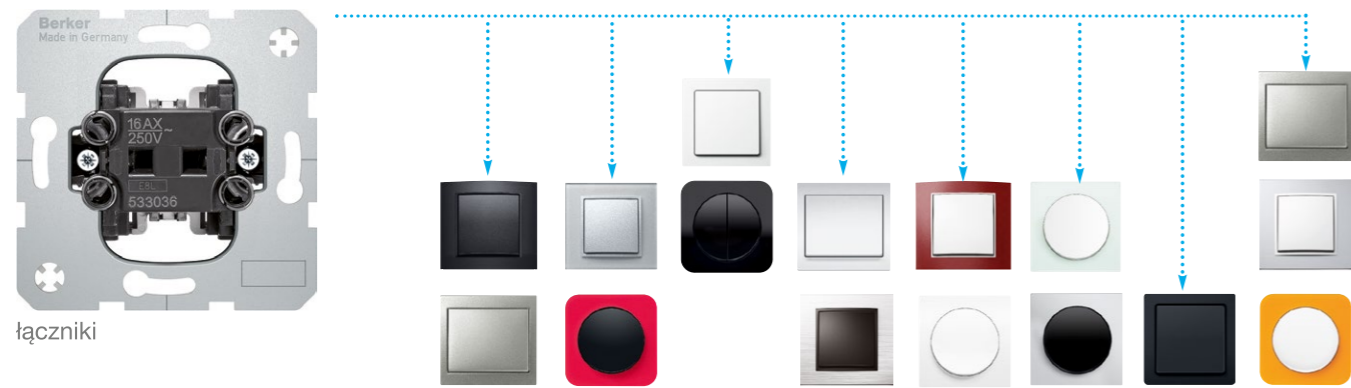

one.platform
jeden.mechanizm możliwości

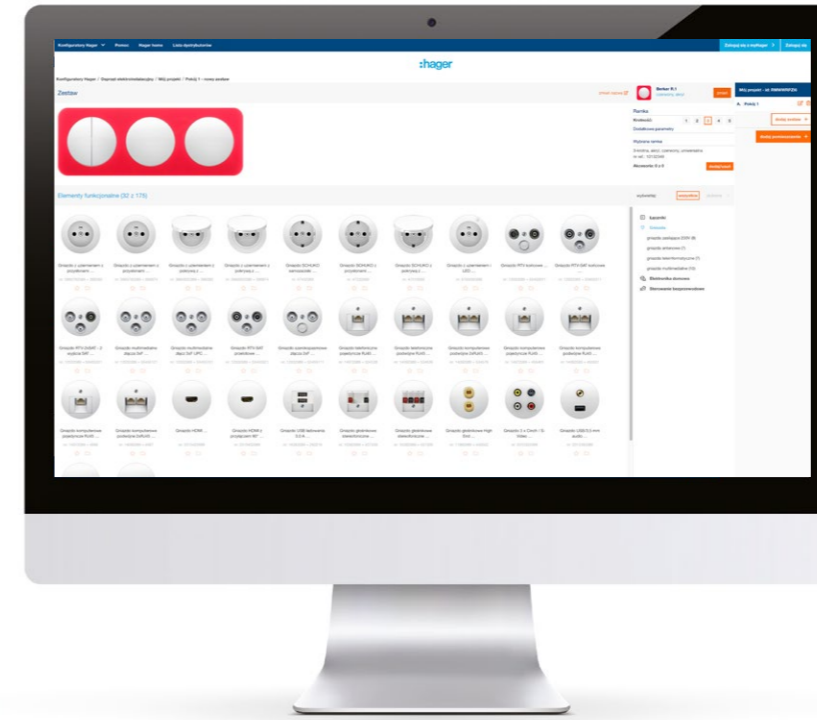
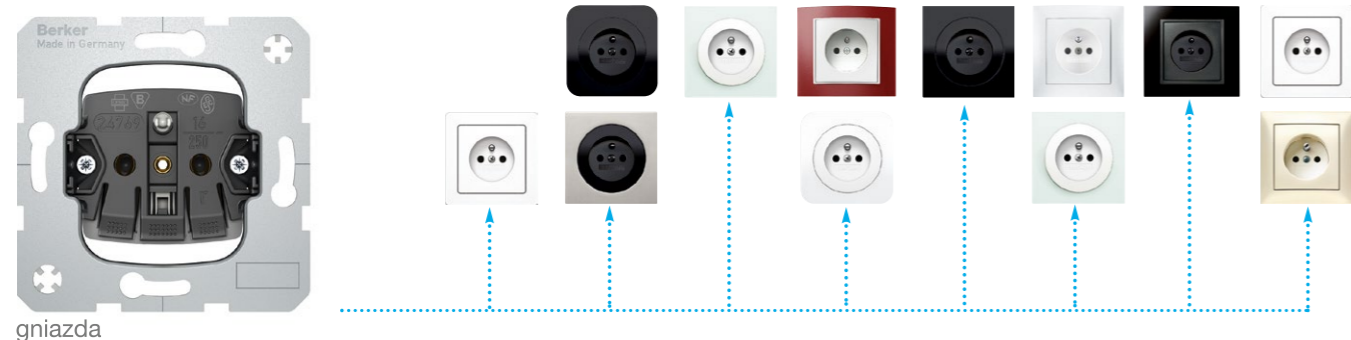

Do pobrania
w App Store



Do pobrania
w Google Play

Konfigurator osprzętu

- 1 Wybierasz osprzęt według ulubionej serii, koloru lub kształtu, widząc wszystkie dostępne funkcjonalności.
- 2 Program automatycznie dobiera mechanizmy, dzięki czemu minimalizujesz ryzyko pomyłki w zestawieniach.
- 3 W dowolnej chwili zmieniasz serię, a program automatycznie podmienia wszystkie numery referencyjne.
- 4 Możesz tworzyć szybkie zamówienia wybierając produkty z listy i podając potrzebną ilość.
- 5 Generujesz kompletne zestawienia w plikach pdf lub excel.
- 6 Sprawdź dostępność produktów z zestawienia w Radarze, prześlij zamówienie mailem lub zamów online.

Przemysłana decyzja: system KNX marki Berker

Zmień swój dom na dom przyszłości - użyj systemu KNX opracowanego przez Berker. Instalator poprowadzi przewód magistrali równoległe do przewodu 230 V i połączy łączniki z termostatami, czujnikami ruchu, oświetleniem i innymi urządzeniami. Takie rozwiązanie umożliwi Ci kontrolę i wygodne sterowanie wszystkimi funkcjami.



Domovea

Strony 56-57



Berker B.IQ

Strony 58-59



Termostaty

Strony 60-61



Sensory dotykowe i przyciskowe Berker

Strony 62-63

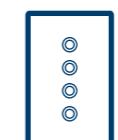

Berker TS

Strony 64-65



Berker TS sensor

Strony 66-67



Przyciski KNX z portem magistralnym

Strony 68-69



Sensory przyciskowe: przeгляд

Strony 70-71

domovea

Domovea jest urządzeniem sterującym umożliwiającym intuicyjną kontrolę wszystkich urządzeń w instalacji Smart Home.

Serwer domovea oferuje użytkownikowi końcowemu jedną aplikację, umożliwiającą intuicyjne sterowanie wszystkimi inteligentnymi funkcjami. Aplikacja zapewnia połączenie dowolnego smartfona, tabletu, komputera PC lub Mac z każdym domowym urządzeniem w standardzie KNX. Domovea umożliwia także integrację rozwiązań w standardzie IoT (Internet of Things) umożliwiając wygodne sterowanie głosowe, dodawanie urządzeń multimedialnych takich jak Sonos i Apple Watch. Pozwala także na integrację oświetlenia z wykorzystaniem Philips HUE czy skorzystanie z funkcji serwisu IFTTT (If This Than That).



To takie proste! Zarządzaj domem przez komputer, laptop, smartfon, tablet lub panel dotykowy. Wszystkie inteligentne funkcje – w jednym urządzeniu!



Funkcje

- Personalizowana wizualizacja
- Sterowanie oświetleniem
- Sterowanie roletami
- Sterowanie ogrzewaniem/klimatyzacją
- Podgląd z kamer IP
- Bramka IoT (Internet of Things)
- Sekwencje użytkowników
- Wideodomofon (*tylko wersja ekspert)
- Dowolnie programowalne funkcje dodatkowe

Berker B.IQ

Skorzystaj z okazji i steruj wieloma funkcjami budynku za pomocą jednego sensora przyciskowego. Wszystko jest nie tylko właściwie uporządkowane, ale również posiada spójny styl.



Berker B.IQ to bezramkowy sensor przyciskowy wyposażony w klawisze, które mogą służyć do sterowania funkcjami budynku w inteligentnym systemie KNX, takimi jak załączanie i ściemnianie oświetlenia czy sterowanie roletami. Dostępne są również urządzenia ze zintegrowanym termostatem. Wszystkie przyciski mogą być dowolnie skonfigurowane.

Rodzina w komplecie:

Produkty Berker B.IQ z wykończeniem z tworzywa w kolorze białym lub antracytowym, szkła, aluminium lub stali nierdzewnej idealnie pasują do ramek serii Berker B.7.









**Kompatybilne z gniazdami
serii Berker B.7**
Strony 34–35

Wersje: od 1 do 5-krotnej / konfiguracja pionowa

Design: 4 materiały / 5 kolorów

Wymiary zewnętrzne: 88 x 88 mm

Funkcje

-  Sterowanie łącznikami i elementami dotykowymi / oświetleniem
-  Ściemnianie
-  Sterowanie roletami
-  Termostat
-  Zintegrowane zegary czasowe
-  Dowolnie programowalne funkcje dodatkowe



Zdjęcie sensora w serii
Berker Q.3



Najpierw przesunij...

Aby zmienić stronę lub funkcję, przesunij palcem po płytce dotykowej. Tylko zaprogramowane strony będą wyświetlane w górnej części wyświetlacza.

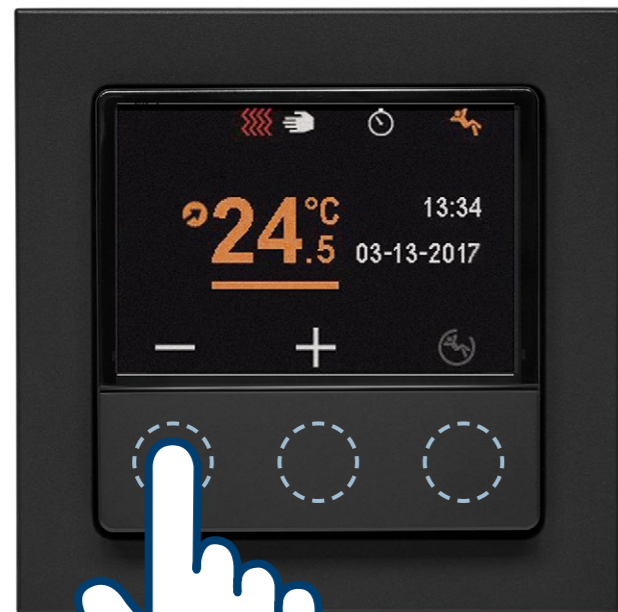

... potem kliknij

Możesz aktywować pożądaną funkcję, naciskając trzy miejsca poniżej wyświetlanego symbolu.

Termostat

ze zintegrowanym czujnikiem przyciskowym
lub bez niego







Termostat KNX jest tak uniwersalny jak unikalna jest koncepcja jego obsługi: pod kolorowym wyświetlaczem TFT o przekątnej 1,93" znajduje się łatwy w użyciu pasek kontrolny, który po raz pierwszy jest zintegrowany z funkcjami aktywowanymi dotykiem.

Termostat KNX z sensorem przyciskowym (sterownik pokojowy) montowany jest w standardowej puszcze instalacyjnej, dzięki czemu jego instalacja jest szybka i nieskomplikowana. Wraz z ramką i płytką czołową z wybranej serii wzorniczej idealnie wpasowuje się w otoczenie. Cechy i funkcje techniczne: poza regulacją temperatury pomieszczenia, sterownik KNX może np. kontrolować pracę klimatyzacji. Przy projektowaniu powierzchni dotykowej inspirowano się zwykłymi smartfonami. Czarny ekran jest wyjątkowo czytelny i wyświetla duże, wyraźne ikony temperatury i stanu. Sterownik pokojowy KNX umożliwia tworzenie synchronizowanych czasowo profili temperaturowych. Funkcja ta jest nie tylko bardzo wygodna, ale przede wszystkim pozwala zaoszczędzić dużą ilość energii. Można również uruchomić specjalny program wakacyjny, który utrzymuje niski poziom ogrzewania i jest szczególnie przydatny w przypadku dłuższych pobytów poza domem. Zapobiega on całkowitemu wychłodzeniu pomieszczeń.

 **Dostępne w seriach**
Berker K, Q, B
Strony 22-37

Design: czarny ekran kompatybilny z ww. łącznikami
Wymiary zewnętrzne: sprawdź odpowiednią serię
Funkcje: 9 dowolnie programowalnych funkcji

Funkcje

-  Termostat (różne profile)
-  Termostat sterowany czasowo (różne profile)
-  Czujnik temperatury
-  Program wakacyjny
-  Czujnik otwarcia okien
-  Dowolnie programowalne funkcje dodatkowe





Sensory dotykowe i przyciskowe Berker

Dotykowe i przyciskowe sensory KNX są kompatybilne z łącznikami z serii Berker R. Mogą być wykonane z czarnego lub białego szkła, z zaokrąglonymi lub prostymi konturami.





Wysokość instalacji sensorów dotykowych i przyciskowych KNX jest taka sama jak wysokość instalacji łączników z serii Berker R. Dzięki zintegrowanemu portowi magistralnemu można za ich pomocą sterować wieloma funkcjami automatyki budynków. Sensor dotykowy KNX jest dostępny w wersji podstawowej i konfigurowanej ze spersonalizowanymi piktogramami i opisami.



Kompatybilne z gniazdami serii Berker R.1 i R.3
Strony 8–11

Ramki: od 1 do 4-krotnej bez funkcji termostatu, od 2 do 3-krotnej z funkcją termostatu
Design: szkło białe lub czarne
Wymiary zewnętrzne: 81 x 152 mm

Funkcje

-  Sterowanie łącznikami i elementami dotykowymi / oświetleniem
-  Ściemnianie
-  Sterowanie roletami
-  Termostat
-  Dowolnie programowalne funkcje dodatkowe



Berker TS

Pod minimalistyczną obudową i eleganckimi przyciskami kryje się szereg funkcji i możliwości sterowania.

Dzięki nim Berker TS, w połączeniu z przekaźnikami, może obsługiwać nie tylko wiele źródeł światła, ale również inteligentny system sterowania budynkiem KNX. Berker TS może współpracować z instalacją KNX oraz z systemem bezprzewodowym (z możliwością późniejszej modernizacji).





Wersje: od 1 do 4 przycisków płytka szklana gładka, od 1 do 8 przycisków płytka frezowana, uniwersalne do montażu poziomego i pionowego

Design: szkło bezbarwne z połyskiem, lakierowane od spodu na biało

Przyciski: chrom, złoty, stal szlachetna

Wymiary zewnętrzne: 86 x 160 mm

Funkcje

-  Sterowanie łącznikami i elementami dotykowymi / oświetleniem
-  Ściemnianie
-  Sterowanie roletami
-  Dowlolnie programowalne funkcje dodatkowe





Berker TS sensor

Berker TS sensor jest niezwykle płaski, a brak śrub montażowych i zastosowanie szkła dodaje mu jeszcze bardziej subtelnego wyglądu.

Pod gładką, niemal idealnie równo przylegającą do ściany powierzchnią, można zaprogramować do 8 funkcji. Na życzenie klienta mogą one zostać oznaczone indywidualnie dobranymi punktami lub piktogramami. Do sterowania oświetleniem, ogrzewaniem lub roletami wystarczy jedno dotknięcie. Mimo niepozornego wyglądu TS sensor oferuje mnóstwo możliwości.



**Kompatybilne z gniazdami
serii Berker B.7**
Strony 34–35





Wersje: od 1 do 4-krotnej bez funkcji termostatu,

od 1 do 3-krotnej z funkcją termostatu

Design: białe, czarne lub aluminiowe szkło

Wymiary zewnętrzne: 86 x 160 mm

Funkcje

-  Sterowanie łącznikami i elementami dotykowymi / oświetleniem
-  Ściemnianie
-  Sterowanie roletami
-  Termostat
-  Dowlonie programowalne funkcje dodatkowe



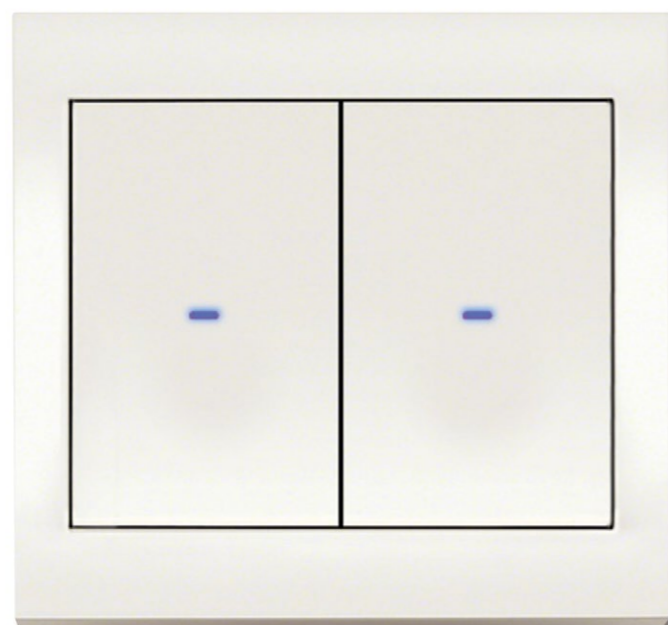
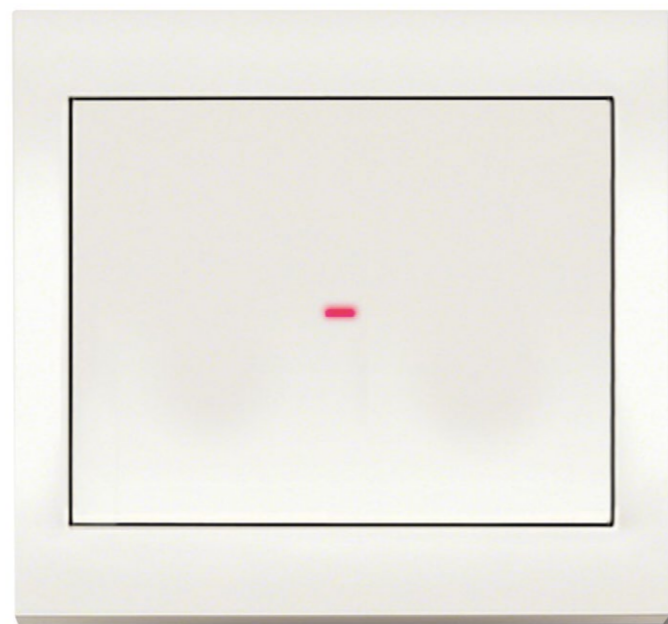

Przyciski KNX

ze zintegrowanym portem magistralnym

Ten zmodernizowany element instalacji KNX wyglądem przypomina zwykły łącznik, ale posiada wiele innych opcji. Można go doposażyć w dwa klawisze sterujące, które podwajają liczbę możliwych do wykonania funkcji.

Nowy przycisk KNX z portem magistralnym montuje się bezpośrednio w standardowej puszcze instalacyjnej. Wraz z ramką i klawiszem z wybranej serii wzorniczej idealnie wpasowuje się w otoczenie. Jego wewnętrzne inteligentne rozwiązania idą w parze z prostotą elementów zewnętrznych. Dzięki zintegrowanemu portowi magistralnemu, przycisk można z łatwością podłączyć do domowego systemu KNX. Górna i dolna dotykowa powierzchnia zamontowanego klawisza pozwala na wykonywanie określonych funkcji. Każdy klawisz jest wyposażony w diodę LED, która nie tylko informuje o statusie odbiorników, ale również o lokalizacji klawisza. Kolor diody LED można skonfigurować na czerwony, zielony lub niebieski.

Dzięki zintegrowanemu czujnikowi temperatury nowy przyciski KNX ze zintegrowanym portem magistralnym przewyższa inne dostępne na rynku łączniki KNX. Czujnik mierzy temperaturę w określonym punkcie pomiarowym i przesyła zmierzoną wartość w formie obiektu komunikacyjnego do magistrali KNX. Jest ona następnie wyświetlana przez odpowiednie urządzenia lub regulowana np. przez dotykowy moduł sterujący KNX lub termostat KNX.

 Dostępny w seriach
Berker K, Q, B
Strony 22-37

Wersje: 1-krotna lub 2-krotna

Wymiary zewnętrzne: zobacz odpowiednią serię

Funkcje: od 2 do 4 poleceń

Funkcje

 Sterowanie łącznikami i elementami dotykowymi / oświetleniem

 Ściemnianie

 Sterowanie roletami

 Czujnik temperatury

 Dowlonie programowalne funkcje dodatkowe

Przegląd sensorów przyciskowych

Serie Berker R.



Serie Berker K.



Serie Berker Q.



Serie Berker B.



Serie Berker B.kwadrat



Sensory przyciskowe

Sensory przyciskowe KNX to wielofunkcyjne urządzenia o modułowej konstrukcji. Są dostępne w konfiguracjach od 1 do 4-krotnej. Instalowany podtynkowo mechanizm pełni funkcję inteligentnego łącznika magistrali, a zamontowany na nim sensor jest nowoczesnym interfejsem użytkownika.

Sensory przyciskowe KNX dzięki zintegrowanemu czujnikowi temperatury mogą same „odczuwać” zmiany temperatury. Istnieje ponadto możliwość podłączenia drugiego czujnika, np. na potrzeby ogrzewania podłogowego. Obie zmierzone wartości temperatury są przesyłane przewodem magistralnym, gdzie są analizowane niezależnie.

Wszystkie przyciski sensorów są wyposażone w kolorowe diody LED z możliwością wyboru kolorów podstawowych RGB. Same diody można również przyciemniać, dzięki czemu można je idealnie dostosować do jasności pomieszczenia. Ułatwiają one orientację w ciemności oraz nadają pomieszczeniu nowoczesny, interesujący charakter.



Kompatybilne z gniazdami serii
Berker R, K, Q, B oraz B.kwadrat
Strony 8–37

Technologia, która maksymalnie wykorzystuje dostępną przestrzeń.

Poza wysoką jakością i dużymi możliwościami aranżacyjnymi, łączniki i systemy Berker wyróżniają się wyjątkowymi rozwiązaniami technologicznymi.

Weźmy na przykład modułową konstrukcję produktów z serii Berker Q, która oferuje użytkownikowi szeroki wachlarz rozwiązań technicznych. Słowem kluczowym jest tutaj funkcjonalność lub, ogólnie rzecz biorąc, rozwiązania z zakresu domowych urządzeń elektronicznych. Obejmują one zarówno sterowanie oświetleniem i roletami, regulację temperatury pomieszczenia, jak również obsługę portów USB do ładowania i podłączenia urządzeń multimedialnych.



Wysokość instalacji

Strony 74-75



Platforma elektroniczna

Strony 76-77



Berker dla hoteli

Strony 78-81

Optymalna wysokość montażu

Aby dobrać prawidłowe miejsce i prawidłowy sposób instalacji łącznika, należy opracować odpowiedni projekt. Łączniki i gniazda zasilające są przeważnie instalowane tak, aby pasowały do proporcji ludzkiego ciała. Informacje i panele sterujące umiejscawiane są na wysokości wzroku, łączniki mniej więcej na wysokości dłoni, a gniazda zasilające przy podłodze, gdzie wtyczki i przewody najmniej nam przeszkadzają.

Taki system gwarantuje nie tylko optymalny komfort użytkowania, ale również korzystnie wpływa na wystrój wnętrza.



Informacja

150 cm

Działanie

110 cm

Zasilanie

30 cm

Platforma elektroniki Berker — niezawodność i innowacyjność.



Platforma elektroniki Berker zawiera szereg nowoczesnych elementów instalowanych w tradycyjny sposób. Są to zarówno czujniki ruchu, łączniki czasowe, jak i inne efektywne rozwiązania służące do sterowania elektroniką z dowolnego miejsca w domu z wykorzystaniem komunikacji bezprzewodowej. Co więcej, jeżeli komunikacja bezprzewodowa jest konfigurowana za pomocą funkcji quicklink (parowanie funkcji poprzez dotknięcie przycisku), stanowi doskonałe rozwiązanie do wszelkich prac modernizacyjnych, w trakcie których użytkownik może opierać się na dotychczasowych systemach i instalacjach.

Platforma elektroniki
do instalacji standardowej

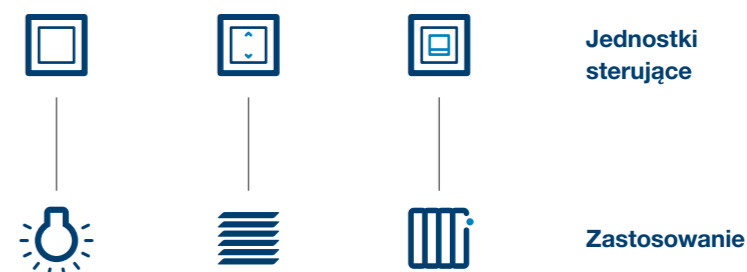

Platforma elektroniki
do instalacji bezprzewodowej (z wykorzystaniem quicklink)

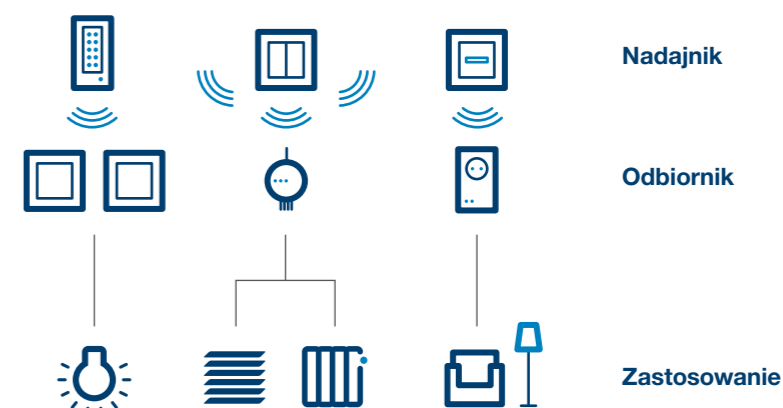

KNX
do sieci bezprzewodowej KNX i przewodowej instalacji KNX

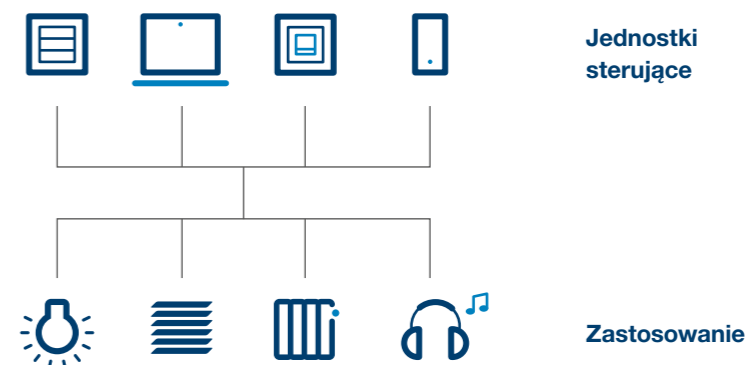

Miejsce, w którym goście czują się jak w domu.

Jesteśmy ekspertami w zapewnianiu gościom niezwykłych wrażeń. Dzięki dedykowanej elektronicznej infrastrukturze dostarczanej przez nas do hoteli, goście zawsze mogą czuć się bezpiecznie i komfortowo.

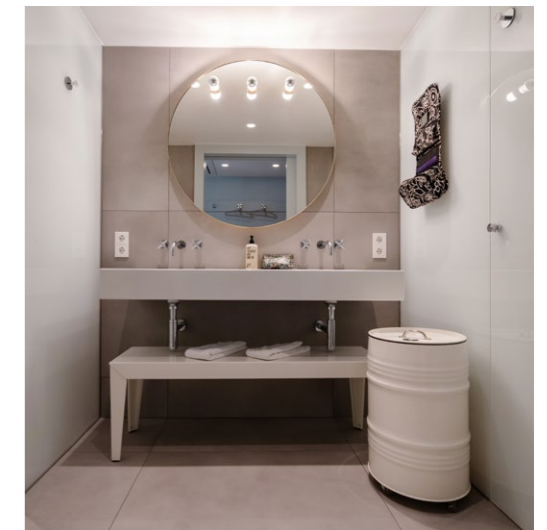
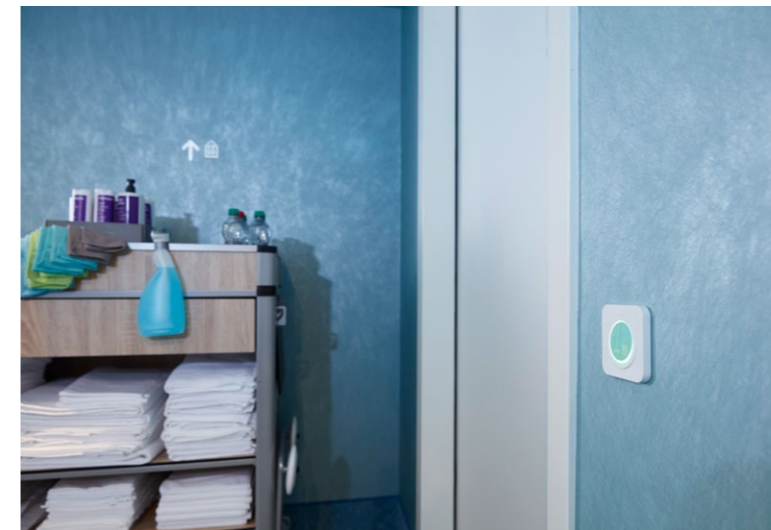

Rozwiązania dla hoteli

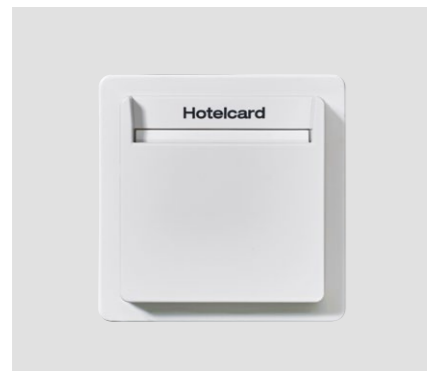

Łącznik na kartę hotelową



Gniazdo SCHUKO z gniazdami ładowania USB A+C



Radio Touch DAB+ z Bluetooth

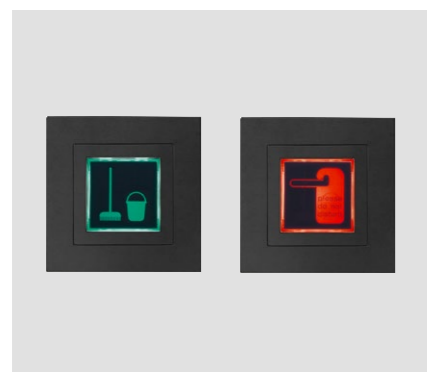

Sygnalizator świetlny LED z piktogramami
Proszę posprzątać/Proszę nie przeszkadzać



Łącznik Proszę posprzątać/Proszę nie przeszkadzać



Gniazdo ładowania USB



Sposób na nowoczesne wykończenie instalacji.

Czas na porządek, estetykę oraz nowoczesność.
Czas na innowacyjne rozwiązania, pozwalające ukryć przewody i kable. Hager oferuje systemy kanałów elektroinstalacyjnych do estetycznego wykończenia kin domowych, systemy kolumn i mediaportów nabiurkowych do zastosowania w biurach, salach konferencyjnych, salach szkoleniowych i apartamentach.

Rodzina BR

Strony 82-87

Manufaktura Underfloor

Strony 88-89

Puszki podłogowe Hager

Strony 90-93

Pokrywy uchylne ze stali nierdzewnej

Strony 94-97

Rozwiązania bez ograniczeń.

Dajemy Ci indywidualne rozwiązania, które pozwalają przełożyć pomysły i koncepcje projektowe na rzeczywistość.

Dajemy Ci wciąż udoskonalane narzędzia, które wspierają projektowanie.

Pobierz cyfrowe modele BIM systemów prowadzenia instalacji elektrycznych.
Pobierz modele BIM osprzętu elektroinstalacyjnego Berker, dostępne w Konfiguratorze Berker dla Autodesk Revit.



Oto Hager:
ponadczasowy design,
unikalne funkcje
i przemyślane detale.

Poznaj Rodzinę BR.

Rodzina BR - pięć różnych rozwiązań dopasowanych do potrzeb biur, warsztatów, uczelni, hal przemysłowych, hoteli, salonów wystawowych, sal konferencyjnych.

Przy doprowadzaniu instalacji elektrycznych i teleinformatycznych do każdego pomieszczenia w budynku, istotną rolę odgrywają swoboda w projektowaniu, sprawny montaż oraz możliwość przeprowadzenia elastycznej modernizacji. Odpowiedzią na te wymagania jest Rodzina BR - ściennie systemy prowadzenia instalacji elektrycznych.



tehalit.BRAP

Idealny do zastosowań w najbardziej reprezentacyjnych wnętrzach.

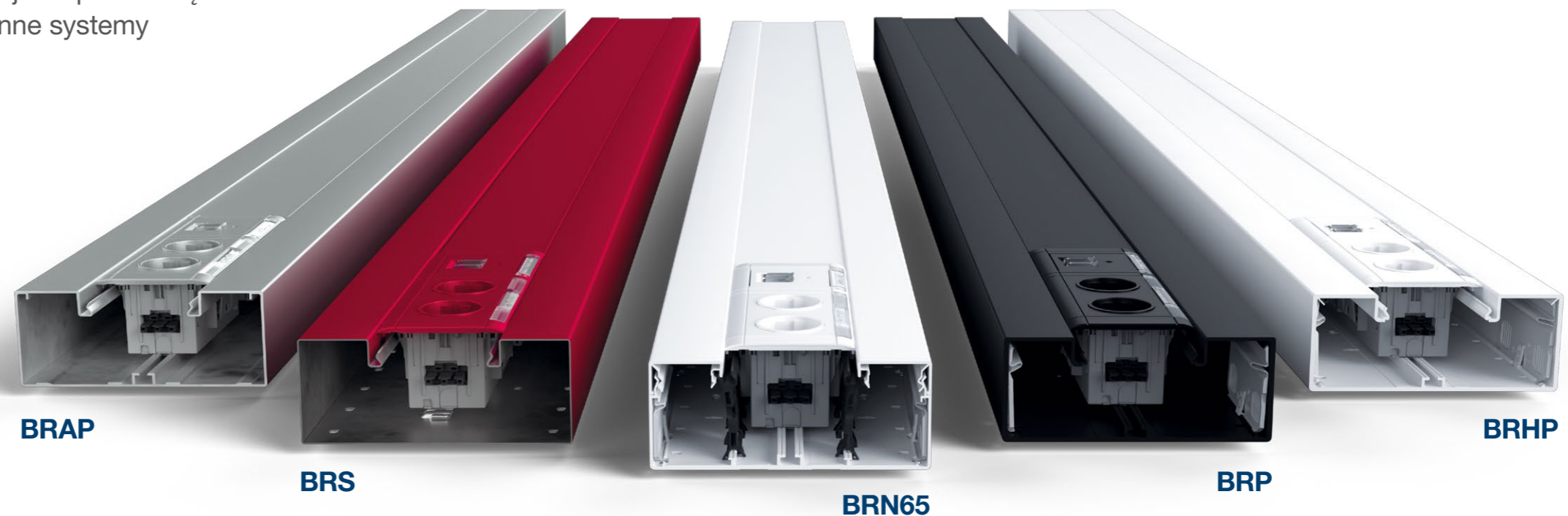

tehalit.BRS

Do miejsc, gdzie ważna jest wyjątkowa wytrzymałość oraz indywidualna kolorystyka.



tehalit.BRN65

Łączy nowatorską technikę z wysoką jakością, będące w efekcie kompleksowym rozwiązaniem przeznaczonym do nowoczesnych instalacji.



tehalit.BRP

Prawdziwie uniwersalne rozwiązanie dające możliwość zabudowy dowolnego osprzętu.

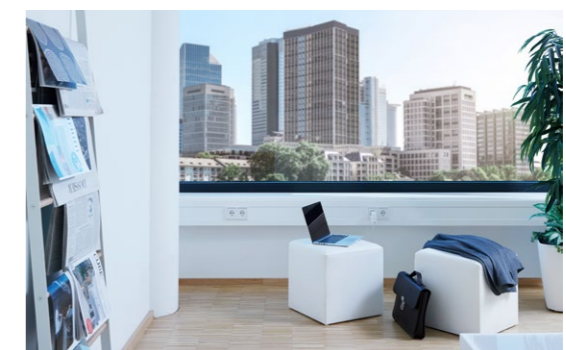

tehalit.BRHP

Nowoczesne, bezhalogenowe kanały przeznaczone do miejsc o podwyższonych normach przeciwpożarowych.



Kanały na miarę: Niestandardowe profile z blachy stalowej

Symetryczne lub asymetryczne, stożkowe, trójkątne, jedno lub dwukomorowe - kanały tehalit.BRS z blachy stalowej mogą przybrać każdą formę i dopasować się dokładnie do otoczenia. Minimum krawędzi i dekoracji, a maksimum funkcji – to obecnie coraz bardziej zaznaczający się trend we wzornictwie. Nowy system kanałów podparapetowych tehalit.BRS, dzięki swojej prostej i funkcjonalnej formie, spełnia te wymogi. Bogaty asortyment, szybki montaż, elastyczna zabudowa aparatów i uproszczenie sposobu pracy stanowi perfekcyjne rozwiązanie do obiektów komercyjnych.

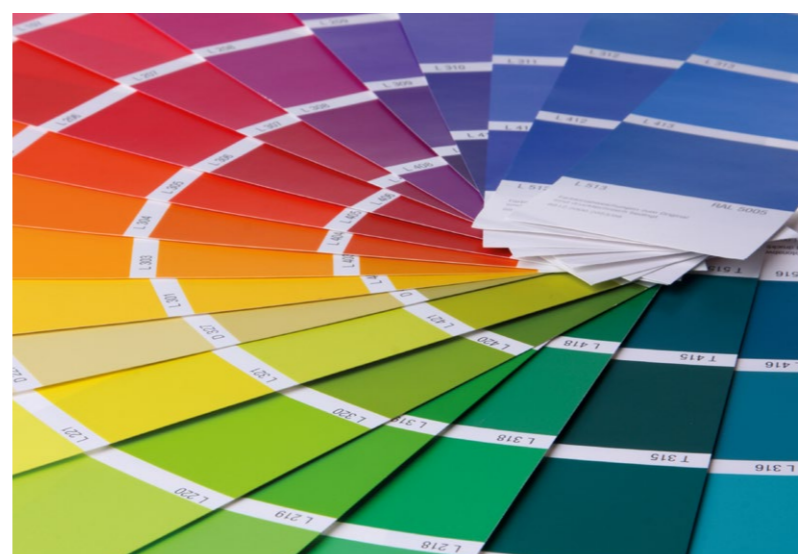
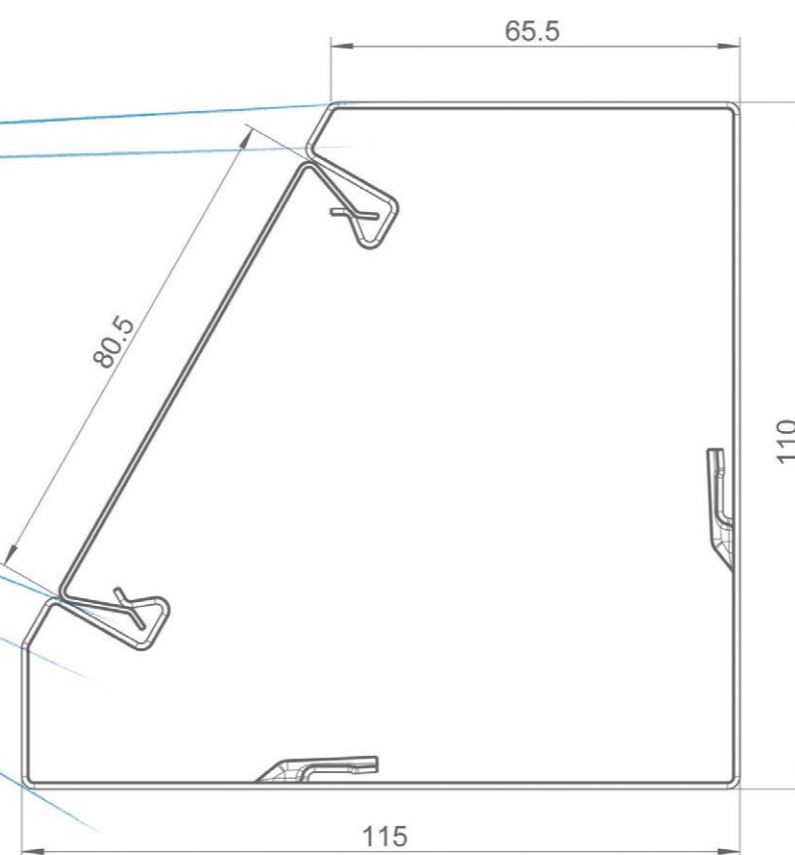

W poszukiwaniu własnego stylu.

Co jest modne? Niepodążanie za modą. Jeśli ta idea jest Ci bliska, szczególnie polecamy manufakturę Hager, będącą jedynym w swoim rodzaju rozwiązaniem oferującym nieograniczone możliwości personalizacji, oraz specyfikacjami technicznymi. Postaw na unikalność.

Hager wychodzi naprzeciw klientom, oferując dowolność w wyborze, w oparciu o pełną paletę kolorów.

Kolor nie może być przeszkodą, dlatego oferujemy Państwu:

- około 210 kolorów z palety RAL,
- około 1700 kolorów z palety RAL Design,
- ponad 1600 farb Sikkens (według 4041 Kolor Concept),
- około 1500 farb NCS,
- kolory 14 DB,
- 80 kolorów sanitarnych,
- farby proszkowe z efektem metalicznym.

Potrzebujesz kolor spoza katalogu? Wyślij do nas zapytanie, a my przygotujemy ofertę.

Puszki podłogowe Hager

Elastyczne zasilanie dużych pomieszczeń

Dostarczenie funkcjonalnego systemu zasilania i transmisji danych w dużych przestrzeniach jest wyzwaniem, któremu z pewnością sprostają puszki podłogowe Hager. Poprzez swoją wytrzymałą konstrukcję, dyskretny wygląd i dużą odporność na obciążenia, zapewniają maksymalną elastyczność zastosowania. Idealnie sprawdzą się zarówno w miejscach publicznych, pomieszczeniach narażonych na duży ruch czy obciążenia, jak i w podłogach wymagających czyszczenia na mokro. Ponadto wybór pokrywy spośród szerokiej gamy różnorodnych kolorów gwarantuje uniwersalność, a system mocowania do wszystkich rodzajów podłóg znacznie ułatwia proces instalacji. Z nami możesz dobrać puszkę podłogową idealnie pasującą do każdej powierzchni.



Wysoki poziom ochrony

- Stopień ochrony IP66: możliwość stosowania w podłogach wymagających mycia na mokro
- Wysoka wytrzymałość: Puszki podłogowe mogą być obciążane nawet do 1000 kg
- Zintegrowany tubus zapewnia ochronę IP20, nawet podczas użytkowania

Atrakcyjny wygląd

- Trzy warianty pokryw, pięć dostępnych kolorów
- Maksymalnie cztery możliwe podłączenia
- Dyskretny wygląd: dopasowanie do wszystkich rodzajów podłóg

Łatwy montaż

- Możliwość stosowania na dowolnej powierzchni
- System mocowania do wszystkich rodzajów podłóg
- Praktyczny system szalunkowy, ułatwiający montaż



Idealnie dopasowane puszki podłogowe

Niezależnie od wariantu, wszystkie pokrywy, mają średnicę 150mm. Dzięki temu pasują do tej samej puszki instalacyjnej. Stanowi to znaczne ułatwienie w procesie składania zamówień, logistyki oraz montażu.

Jednorodne puszki instalacyjne

Puszki instalacyjne zostały zaprojektowane w taki sposób, aby ich montaż i eksploatacja były całkowicie bezpieczne. Złącza zasilania i transmisji danych są od siebie odizolowane, a pierścień zaciskowy zapewnia stabilne mocowanie w przypadku podłogi technicznej lub podłogi podniesionej.

Praktyczny system szalunkowy

System szalunkowy jest wykonany z bezhalogenowego tworzywa sztucznego. Umożliwia niezwykle szybki i precyzyjny montaż w wylewkach betonowych.

Pokrywy uchylne idealnie dopasowane do każdego rodzaju powierzchni

Puszki podłogowe i przepusty kablowe z pewnością zyskają zainteresowanie Twoich klientów. Jako dopełnienie gniazd ściennych oferują dyskretne możliwości połączeń pośrodku pomieszczenia, a tym samym zapewniają szerszą swobodę użytkowania. Atrakcyjna gama stylistyczna pozwala dobrać idealną pokrywę do każdej podłogi.

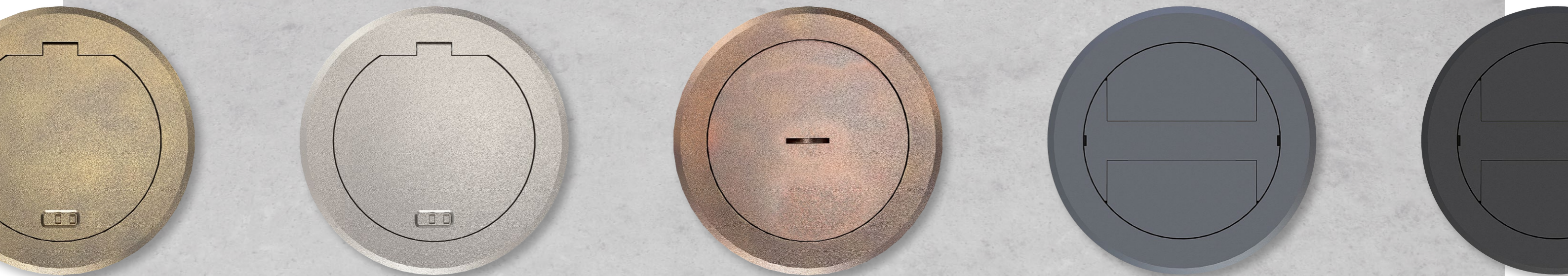

Wzory i kolory

Puszki podłogowe są dostępne z trzema różnymi pokrywami, łącznie z przepustami kablowymi. Tworzy to pięć wersji kolorystycznych. Puszki podłogowe dostępne są w kolorze srebra, postarzonej miedzi i postarzanego mosiądzu. Dodatkowo oferujemy przepusty kablowe wykonane z tworzywa w kolorze stalowym i czarnym.

Otwarte przestrzenie: tehalit.VE-EE pokrywy uchylne ze stali nierdzewnej

Pomieszczenia stają się coraz bardziej przestronne, a architektura w budynkach mieszkalnych i użytkowych coraz bardziej otwarta. To prawdziwe wyzwanie przy projektowaniu i wykonaniu systemów prowadzenia instalacji elektrycznych. Aby zapewnić optymalne wykorzystanie systemów Hager oraz zwiększyć możliwości pomieszczeń do poprowadzenia instalacji zasilającej oraz teletechnicznej, przygotowaliśmy naszą nową ofertę pokryw uchylnych ze stali nierdzewnej tehalit.VE-EE.

Pokrywy uchylne ze stali nierdzewnej do wszystkich rodzajów podłóg

W nowej ofercie Hager można znaleźć pokrywy od 6 do 16 urządzeń instalacyjnych 45x45 w okrągłym lub kwadratowym kształcie. Wykonane są ze stali nierdzewnej lub mosiądzu, dzięki temu idealnie sprawdzają się do pomieszczeń, gdzie wymagana jest wytrzymałość na duże obciążenia.



tehalit.VE-EE
pokrywa uchylna ze stali nierdzewnej
EKQ120LE15

tehalit.VE-EE pokrywy uchylne ze stali nierdzewnej

Odpowiednie rozwiązanie do wszystkich rodzajów podłóg



Nowe pokrywy uchylne przeznaczone są do podłóg czyszczonych na sucho lub mokro (IP54). Różne rozmiary, kształty, kolory można zastosować do każdego rodzaju podłogi co ułatwia aranżację pomieszczeń. Dodatkowo uszczelki zapewniające wodoszczelność, są łatwe w konserwacji lub ewentualnej wymianie.



tehalit.VE-EE pokrywy uchylne z wyjściem na przewody ze stali nierdzewnej IP30:
Czyszczenie na sucho

Zoptymalizowaliśmy pokrywy uchylne z wyjściem na przewody. Dzięki temu otwierają się teraz w sposób jeszcze bardziej przyjazny dla użytkownika, a to wszystko dzięki zastosowaniu nowego systemu otwierania (wahadłowego) zamiast uchwyty.



tehalit.VE-EE pokrywy uchylne z tubusem ze stali nierdzewnej IP54:
Czyszczenie na sucho i mokro

Pokrywy uchylne z tubusem szczególnie nadają się do podłóg czyszczonych na mokro. Charakteryzuje się tym, że w pozycji zamkniętej ochrona IP jest na poziomie IP54.

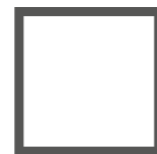

tehalit.VE-EE pełne pokrywy ze stali nierdzewnej IP54:
Czyszczenie na sucho i mokro

Pełne pokrywy są stosowane, gdy użytkownik nie potrzebuje stałego dostępu do urządzeń instalacyjnych. Zaleca się aby pełne pokrywy stosować jako rewizję.



W skrócie:

- pokrywy uchylne ze stali nierdzewnej dla 6, 12 i 16 urządzeń instalacyjnych 45x45
- okrągłe i kwadratowe
- pełne, z tubusem lub z wyjściem na przewody
- dostępne również w opcji o dużej wytrzymałości na obciążenia 20kN

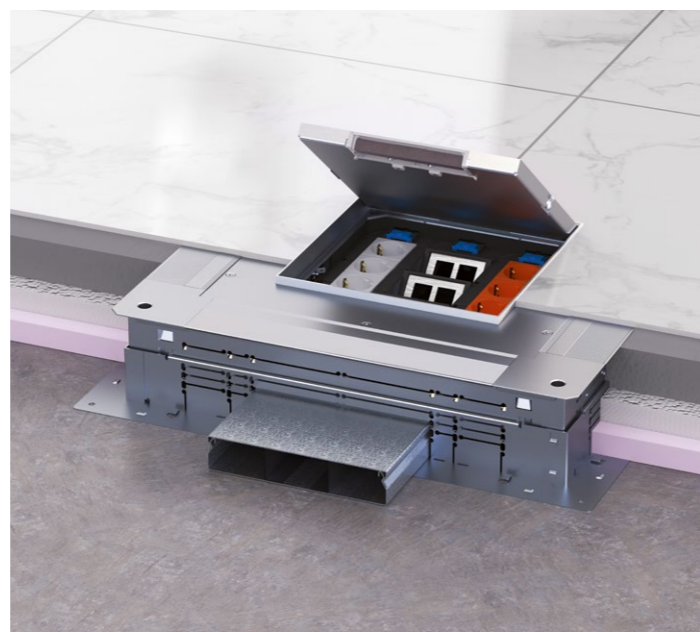

Konstrukcja podłogowych systemów z wykorzystaniem pokrywy uchylnej ze stali nierdzewnej EKQ120LE15

tehalit.VE-EE pokrywy uchylne ze stali nierdzewnej

Rozwiązanie na dużą wytrzymałości na obciążenia 20kN



Jeśli wymagane są duże obciążenia do 20kN, mamy w swojej ofercie odpowiednie rozwiązania – pokrywy uchylne Q06 i Q12 w wersji kwadratowej oraz R06 i R12 w wersji okrągłej. Oferują one miejsce dla 6 lub 12 urządzeń instalacyjnych 45x45.

Więcej usług i narzędzi dla Ciebie.

Praktyczne szkolenia, webinaria, cyfrowe modele BIM, konfiguratory oraz nasze Centra Biurowo-Szkoleniowe. Jesteśmy gotowi by Ci pomóc.



Akademia Hager - webinaria

60 min - tylko tyle i aż tyle przeciętnie trwa webinar. Zarezerwuj czas i zajmij miejsce na naszej platformie szkoleniowej.



Projektowanie 3D

Na potrzeby Twojego projektowania 3D oferujemy szeroką bazę obiektów BIM z zakresu rozwiązań podłogowych, sufitowych i ściennych.

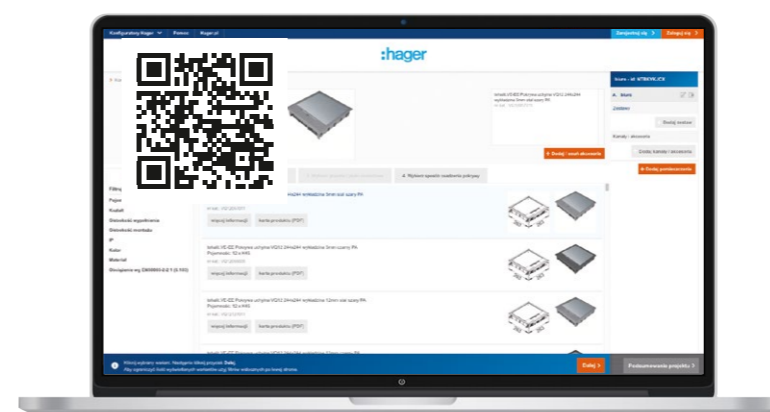

Konfigurator underfloor

Konfigurator podłogowych systemów prowadzenia instalacji jest doskonałym wsparciem w codziennej pracy instalatorów, projektantów, pracowników działu sprzedaży.

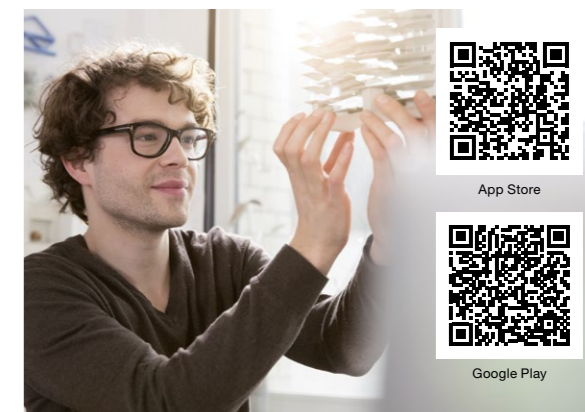

Hager underfloor

Jako pierwsi na rynku, prezentujemy swoje produkty i rozwiązania w rozszerzonej rzeczywistości. Już teraz pobierz modele systemów podłogowych underfloor w App Store i Google Play.

Obiekty referencyjne na świecie

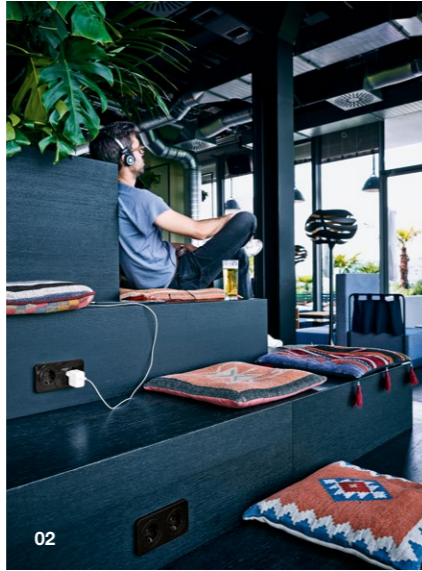

- 01 The 25hours Hotel Indre By, Kopenhaga
- 02 25Hours Hotel Bikini, Berlin
- 03 25Hours Hotel Altes Hafenamt, Hamburg
- 04 The Julius Residence, Praga

Łączniki i systemy marki Berker można znaleźć w najpiękniejszych i najbardziej zachwycających budynkach na całym świecie. Prestiż tych obiektów wymaga zastosowania detali najwyższej jakości, dlatego też unikalna architektura i perfekcjonizm podkreślone zostały produktami marki Berker.

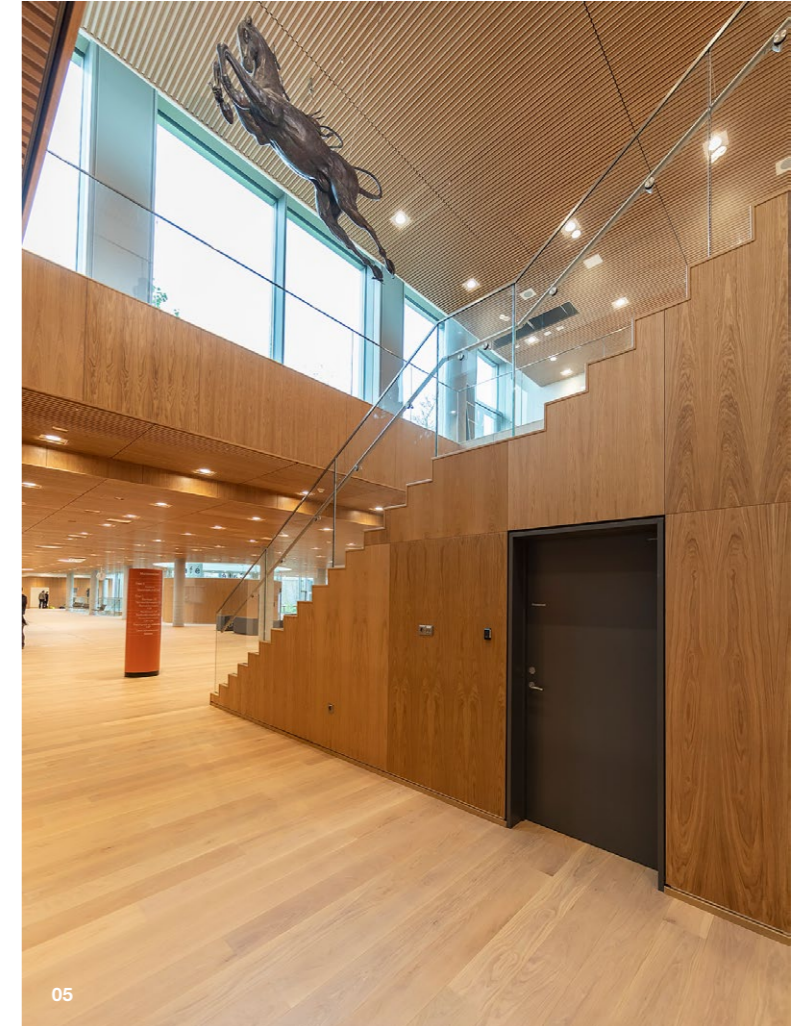

Nie uznajemy kompromisów.



- 05 Steno Diabetes Centre, Kopenhaga
- 06 Biblioteka Księżnej Anny Amalii, Weimar
- 07 Dom prywatny, Wels



01



02



03



04

- 01 Port Lotniczy, Wrocław
- 02 Focus, Warszawa
- 03 EC1 Miasto Kultury, Łódź
- 04 Filharmonia im. Mieczysława Karłowicza, Szczecin



05

04 Lastadia Office, Szczecin
05 Tauron Arena, Kraków
06 Hotel DoubleTree by Hilton w OVO, Wrocław



Łączniki Berker — jakość od 1919 r.

:hager | **B.**
Berker



Łączniki Berker stosowane są w wielu ekskluzywnych i wyjątkowych domach na całym świecie.

Tradycja

W roku 1919 w miejscowości Schalksmühle „Specjalną fabrykę elektrotechnicznych jednostek instalacyjnych”, należącą do braci Roberta i Hugo Berker, opuścił pierwszy łącznik obrotowy. Czarny łącznik z białym obramowaniem był atrakcyjny i funkcjonalny — posiadał cechy, z których produkty Berker są znane do dnia dzisiejszego.

Standardy

W 2010 r. tradycyjna marka Berker stała się częścią Grupy Hager. Specjalistyczna wiedza techniczna pracowników Grupy Hager jeszcze bardziej ugruntowała pozycję produktów Berker. Obecnie marka Berker to połączenie uznanych wartości z nowoczesnym wyglądem i aktualnymi standardami technologicznymi. Podobnie jak w przeszłości, Berker ustala standardy w zakresie formy, funkcjonalności, jakości i łatwości obsługi.

Wzorce

Łączniki i systemy Berker stosowane są w najpiękniejszych i najbardziej ekscytujących budynkach na świecie. Wynika to z tego, że nasze produkty posiadają takie same cechy, jak wyjątkowe obiekty architektoniczne: są ponadczasowe, funkcjonalne i trwałe. Architekci bowiem nie zastanawiają się czy wybrać markę Berker, a jedynie które rozwiązania producenta zastosować.

Więcej na:
hager.pl



Centrala firmy

Hager Polo sp. z o.o.
PL 43-100 Tychy
ul. Fabryczna 10
tel. +48 32 32 40 100
office@hager.pl

Centra Biurowo-Szkoleniowe (CBS) Hager

CBS Tychy

Centrum Biurowo - Szkoleniowe Tychy
Centrala firmy
PL 43-100 Tychy, ul. Fabryczna 10

CBS Warszawa

Centrum Biurowo - Szkoleniowe Warszawa
Budynek Centrum Finansowego „Okęcie”, I piętro
PL 02-188 Warszawa, ul. Janka Muzykanta 60

CBS Poznań

Hager Polo Sp. z o.o.
Centrum Biurowo - Szkoleniowe Poznań
Malta Office Park Budynek D
PL 61-131 Poznań, ul. Abp A. Baraniaka 88

CBS Gdańsk

Centrum Biurowo - Szkoleniowe Gdańsk
Office Kokoszki Biuro Hager - Parter
PL 80-298 Gdańsk, ul. Budowlanych 31 D

hager.pl



Wspieramy
Fundację Rozwoju
Kardiologii w Zabrze